

Miele

System4Shine

Profesionalan sustav pranja za sjaj, higijenu i ekonomičnost

Miele Professional. Immer Besser.



 System4Shine

Profesionalne performanse za sve primjene – Miele Professional perilice posuđa

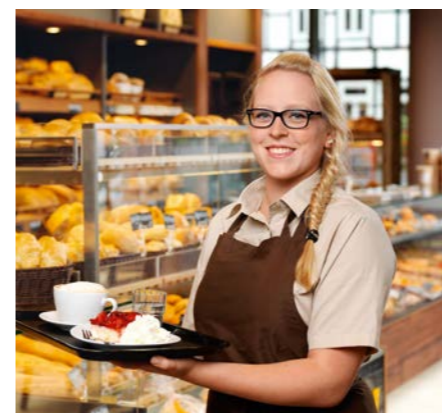

Bez obzira koliko predmeta želite oprati – Miele Professional nudi pravu perilicu posuđa za Vaše potrebe: elegantne uređaje za uredje i privatna kućanstva s velikim zahtjevima, perilice posuđa velike prolaznosti za bistroe kao i snažne prolazneperilice posuđa, koje u svega 50 sekundi brinu o čistoći i sjaju.

Savršeni uređaj za posebne zahtjeve

Kod pranja ne računa se samo vrijeme izvođenja programa. U uskoj suradnji s korisnicima, Miele Professional je stoga razvio razne perilice posuđa koje su posebno dizajnirane za posebne zahtjeve. Tako se OFFICE uređaji mogu savršeno integrirati u kuhinjske nizove, dok HYGIENE modeli uslijed visokih temperatura završnog ispiranja daju dodatnu sigurnost higijene a BRILLIANT perilice posuđa za čaše nadahnjuju savršenim sjajem.

	OFFICE	HYGIENE	HYGIENEplus
	PG 8130 PG 8130 U PG 8130 i	PG 8059 U PG 8057 TD U	
Područje primjene			
Privatno kućanstvo			
Uredi, poslovnice	•		
Izložbeni prostori, konferencijski centri	•		
Klubovi	•		
Kuhinjski studio			
Vrtić		•	
Škole		•	
Domovi za starije/nemoćne osobe		•	
Bolnica		•	

	SPEED	SPEEDplus	BRILLIANT	BRILLIANTcompact	UNIVERSALcompact	UNIVERSAL	UNIVERSALplus	PERFORMANCE	PERFORMANCEeco
	PG 8055 U PG 8056 U		PG 8058 U	PTD 701	PTD 702	PTD 703	PTD 704	PG 8172 PG 8172 Eco	
Područje primjene									
Pekare, Mesnice							•		
Kafići, bistroi	•		•		•				
Pansion	•				•	•			
Hotel	•		•		•	•			•
Lounge, barovi			•		•				
Restoran	•		•		•	•			•
Restorani brze prehrane	•					•	•		•
Socijalne ustanove	•					•	•		•
Catering	•					•	•		•



System4Shine

Spremni za svaki izazov –
sa savršeno usklađenim komponentama
iz jednog izvora

Prvoklasna čistoća čaša, posuđa i pribora za jelo – najmanje navedeno mora nuditi perilica posuđa. U profesionalnoj upotrebi, međutim, postoje i dodatni izazovi, bilo da je to najkraće trajanje programa u ugostiteljstvu, sigurna higijena u staračkim domovima ili pranje glomaznih kutija i poslužavnika u zanatima. Miele Professional System4Shine je učinkovit i individualno konfigurirajući sustav pranja, s kojim u svakom pogledu postizete optimalne rezultate.

Perilice posuđa – pouzdan učinak kao osnova savršenih rezultata

- Perilice posuđa ProfiLine za savršenu integraciju u kuhinjskim nizovima
- Perilice posuđa sa svježom vodom za higijensku sigurnost
- Perilice posuđa sa spremnikom za najkraća vremena odvijanja programa
- Prolazne perilice posuđa za maksimalan broj pranja

Pribor – najviša njega materijala, kvaliteta vode i ergonomija

- Košare i umetci za nježno pranje posebno osjetljivih čaša
- Optimalna kvaliteta vode za savršene rezultate pranja (omekšavanje, djelomična ili potpuna demineralizacija, reverzna osmoza)
- Automatski dozirni modul za gospodarske poslove
- Podnožja i podesti za ergonomsko punjenje i pražnjenje

Servis – Servisna služba i savjetovanje u poslovičnoj Miele kvaliteti

- Sveobuhvatna mreža servisnih tehničara
- Kratka vremena reakcije, brza usluga na licu mjesta
- Ugovori o održavanju orijentirani na potrebe
- Savjet već pri određivanju potreba i financiranja

Perilice posuđa ProfiLine

Uvjerljive u snazi i dizajnu

Gdje god kućanski uređaji dosegnu svoje granice, ProfiLine perilice posuđa rade sjajan posao. S trajanjem programa od 17 minuta savršen je izbor za korisnike koji redovito traže prvoklasne rezultate pranja u kratkom vremenu. Sa svojim praktičnim upravljanjem i savršenoj integraciji u kvalitetne kuhinjske nizove idealno su prikladne za urede, prezentacijske prostore i poslovnice ali i za privatna kućanstva s visokim standardima.

Uvjerljiva učinkovitost pranja

- Najkraće vrijeme izvođenja programa od 17 min
- Idealno prikladne za pranje velikih količina posuđa, tanjura i čaša poput primjerice u čajnim kuhinjama i kuhinjama za pranje
- Fleksibilne košare brinu o velikom kapacitetu, individualnim mogućnostima punjenja i vrlo dobrim rezultatima pranja i sušenja

Praktično upravljanje

- Jednostavno upravljanje s prikazom teksta i automatskim doziranjem tekućeg sredstva za pranje (dodatni pribor)
- Uslijed AutoOpen sušenja, vrata perilice posuđa se automatski otvaraju na kraju programa pranja i na taj način jamči savršen rezultat sušenja
- Fleksibilne mogućnosti postavljanja i ugradnje
- Umrežavanje perilice posuđa omogućuje da se s uređajem može komunicirati u svako doba i od bilo gdje

Visoka isplativost

- Program za energetska naljepnicu razreda energetske učinkovitosti A++
- Nove ProfiLine perilice posuđa prosječno zahtijevaju 10 % manje energije i 20 % manje vode od prijašnje serije
- Posebni programi za sjajno i učinkovito pranje

Perilice posuđa ProfiLine

Sustav pranja svježom vodom



Perilica posuđa	PG 8130	PG 8130 U	PG 8130 i
Učinak [Kompleti za jelo/Šarže]	13	13	13
Najkraće vrijeme izvođenja programa [min]	17	17	17
Programi	8	8	8
Vanjska dimenzija bez poklopca V/Š/D [mm]	845-880/598/600	805-840/598/600	805-870/598/570
Priključci za vodu	KW ili WW do 60°C	KW ili WW do 60°C	KW ili WW do 60°C
Omekšivač vode	•	•	•
Električni priključak 3N AC 400 V, 50 Hz	•	•	•
Ukupna priključna snaga [kW]	8,3	8,3	8,3

PG 8130, PG 8130 U, PG 8130 i

- Ulazni modeli za čajne kuhinje i kuhinje za pranje u uredima, izložbenim prostorima, poslovnicama
- Idealno za do 5 pranja dnevno

Plus

- Niža potrošnja energije, razred energetske učinkovitosti A++
- Serijski s opremom za košaru
- Visoki komfor upravljanja uslijed opsežne opreme proizvoda
- Integrirani omekšivač vode i priključak za tekuće doziranje
- Varijanta proizvoda kao uređaja za integraciju u kuhinjski niz
- Serijski WiFiConn@ct (W-Lan priključak)

Perilice posuđa ProfiLine

Sustav pranja svježom vodom



Perilica posuđa	PG 8131 i	PG 8132 SCi XXL	PG 8133 SCVi XXL
Učinak [Kompleti za jelo/Šarže]	13	14	14
Najkraće vrijeme izvođenja programa [min]	17	17	17
Programi	8	8	8
Vanjske dimenzije: V/Š/D [mm]	805-870/598/570	845-910/598/570	845-910/598/570
Priključci za vodu	KW ili WW do 60°C	KW ili WW do 60°C	KW ili WW do 60°C
Omekšivač vode	•	•	•
Električni priključak 3N AC 400 V, 50 Hz	•	•	•
Ukupna priključna snaga [kW]	8,3	8,3	8,3

PG 8131 i, PG 8132 SCi XXL, PG 8133 SCVi XXL

- Perilice posuđa orijentirane na dizajn za čajne kuhinje i kuhinje za pranje u uredima, izložbene prostore, poslovnice, kuhinjska studija i privatna kućanstva
- Idealno za do 5 pranja dnevno

Plus

- Niža potrošnja energije, razred energetske učinkovitosti A++
- 3D ladica za pribor za jelo+ (PG 8132 SCi XXL, PG8133 SCVi XXL)
- Serijski s opremom za košaru
- Visoki komfor upravljanja uslijed opsežne opreme proizvoda
- Integrirani omekšivač vode i priključak za tekuće doziranje
- Varijanta proizvoda kao uređaja za potpunu integraciju u kuhinjski niz
- Serijski WiFiConn@ct (W-Lan priključak)



Profesionalne perilice posuđa sa sustavom svježeg vode

Savršena čistoća i higijena

Miele Professional perilice posuđa sa svježom vodom postižu profesionalnu čistoću i higijensku sigurnost – na 2 razine pranja i do 40 puta na dan. Njihov jedinstveni sustav pranja sa svježom vodom radi također vrlo ekonomično. Navedeno čini uređaje idealnim izborom za hotele i restorane, ali i za vrtiče, škole i domove s njihovim posebnim zahtjevima.

Visoki komfor pri korištenju

- Pregledna upravljačka ploča
- Tekući prikaz statusa uređaja i programa
- Brzi odabir željenih programa

Savršeni rezultati pranja u svakoj situaciji

- Programi za svako posuđe i svaki stupanj zaprljanja
- Temeljito i prema materijalu nježno pranje
- Jednostavna prilagodba svih važnih programskih parametara

Izuzetna ekonomičnost

- Velika snaga pranja i učinkovitost
- Učinkovitije korištenje vode, energije i kemije za pranje
- Energetski štedljivi program za minimalnu potrošnju
- Izdržljiva konstrukcija uređaja dugog radnog vijeka

Profesionalne perilice posuđa

Sustav pranja svježom vodom



Perilica posuđa	PG 8055 U	PG 8056 U	PG 8058 U
Teoretska snaga [Tanjuri/Košare/h]	225/15	456/24	456/24
Najkraće vrijeme izvođenja programa [min]	8	5	5
Programi	11	13	13
Vanjska dimenzija bez poklopca V/Š/D [mm]	820-880/600/580	820-880/600/580	820-880/600/600
Priključci za vodu	KW ili WW do 65°C	KW i WW do 65°C	KW i WW do 65°C i VE-/TE-voda *
Kondenzator pare vodene maglice	-	-	•
Integrirani omekšivač vode	•	•	•
Električni priključak 3N AC 400 V, 50 Hz	•	•	•
Ukupna priključna snaga [kW]	8,9	8,9	8,9

* potpuno ili djelomično demineralizirana voda za fazu završnog ispiranja

PG 8055 U i PG 8056 U

- Za hotelijerstvo, gastronomiju, društva i škole
- Sustav pranja svježom vodom za najbolji rezultat pranja i higijenu

Plus

- Integrirani omekšivač vode i priključak za tekuće doziranje
- Moguće korištenje plastičnih košara na dvije razine s opcionalnim kolicima od plemenitog čelika
- Mogućnost podgradnje u kuhinjski niz; opcionalno samostojeća instalacija

PG 8058 U

- Za hotelijerstvo, gastronomiju i socijalne ustanove
- Sustav pranja svježom vodom za najbolji rezultat pranja i higijenu

Plus

- Programi nježni prema čašama sa sniženim temperaturama pranja
- Perfect GlassCare: sjaj i njega uslijed optimalno prilagođene tvrdoće vode
- Priključak za potpuno ili djelomično demineraliziranu vodu za fazu završnog ispiranja
- Individualna oprema košara sa standardnim ili plastičnim košarama
- Mogućnost podgradnje u kuhinjski niz; opcionalno samostojeća instalacija



Riedel preporučuje Miele Professional perilice posuđa!

Profesionalne perilice posuđa

Sustav pranja svježom vodom



Perilica posuđa	PG 8059 U	PG 8057 TD U
Teoretska snaga [Tanjuri/Košare/h]	456/24	456/24
Najkraće vrijeme izvođenja programa [min]	5	5
Programi	13	13
Vanjska dimenzija bez poklopca V/Š/D [mm]	820-880/600/600	820-880/600/600
Priključci za vodu	KW i WW do 65°C	KW i WW do 65°C
Kondenzator pare vodene maglice	•	•
Integrirani omekšivač vode	•	•
Električni priključak 3N AC 400 V, 50 Hz	•	•
Ukupna priključna snaga [kW]	8,9	8,9
maks. temperatura završnog ispiranja [°C]	85	93

PG 8059 U i PG 8057 TD U

- Za staračke domove, bolnice i vrtiće
- Sustav pranja svježom vodom za najbolji rezultat pranja i higijenu

Plus

- Standardna temperatura završnog ispiranja s 85°C
- Termička dezinfekcija s 93°C temperature završnog ispiranja i maks. 10 min perioda zadržke (PG 8057 TD U)
- Individualna oprema košara sa standardnim ili plastičnim košarama
- Integrirani omekšivač vode, kondenzator pare i priključak za tekuće doziranje
- Mogućnost podgradnje u kuhinjski niz; opcionalno samostojeća instalacija

Uređaji odgovaraju preporukama Higijenske smjernice Ministarstva zdravstva (izvadak strana 10)

4.3.2 POSUDE, UREĐAJI I DIJELOVI UREĐAJA

(2) Posude, uređaji i dijelovi uređaja (u daljnjem tekstu: predmeti) moraju se oprati u odgovarajućim perilicama posuđa i po potrebi dezinficirati. Ako se smatra da je potrebna dezinfekcija, preferira se provođenje iste u termičkom obliku. Takve perilice posuđa moraju biti opremljene prikazima temperature. Za odgovarajuću termičku dezinfekciju predmeta vrućom vodom, potrebno je dostizanje 85°C u trajanju od najmanje 10 sekundi ili 83°C u trajanju od najmanje 15 sekundi ili 80°C u trajanju najmanje 30 sekundi. Regulacija uređaja povezanih s AO vrijednosti može reagirati samo kad temperatura praga dosegne 80°C, niži rasponi temperature od 80°C ne smiju biti uključeni u proračun. Kod većine vrsti uređaja, nakon fazi pranja i dezinfekcije slijedi završno ispiranje. Kako bi se mogle sigurno ukloniti sve zaostale kemikalije s predmeta pranja, ova se voda za završno ispiranje mora čuvati u dovoljnoj količini u kotlu pri najmanje 80°C ili se zagrijati protočnim grijačem na najmanje 80°C.

Izvor: www.verbrauchergesundheits.at (Higijenska smjernica: Dio C, Smjernice za hranu: LL za komercijalne kuhinje, kuhinje zdravstvenih usluga i slične ugostiteljske objekte); stanje 17.11.2017



Institut wfk potvrđuje postizanje najbolje moguće higijene pranja s Miele sustavom pranja sa svježom vodom.



Profesionalne perilice posuđa sa sustavom spremnika

Visoka propusnost i isplativost

Sjajne čaše, savršeno oprano posuđe i blistav pribor za jelo: Miele Professional perilice posuđa sa spremnikom uvjeravaju prvoklasnim rezultatima pranja – i s još mnogo više. Kratka vremena izvođenja programa, štedljivo korištenje vode, struje i kemije za pranje i najbolja moguća njega vrijednih predmeta pranja čine ih pouzdanim izvođačima u gastronomiji, hotelijerstvu i socijalnim ustanovama.

Visoki komfor pri korištenju

- Pregledan Full-Touch zaslon
- Prikaz statusa uređaja i programa (simboli i promjena boje)
- Brzi odabir željenih programa

Savršeni rezultati pranja u svakoj situaciji

- Programi za svako posuđe i svaki stupanj zaprljanja
- Temeljito i prema materijalu nježno pranje
- Jednostavna prilagodba svih važnih programskih parametara
- S integriranom reverznom osmozom za apsolutni sjaj čaša bez naknadnog poliranja

Varijante doziranja za svaku potrebu

- Varijante opreme s internom pumpom za doziranje i usisnom cijevi za vanjske spremnike sa sredstvom za pranje
- Prostorno štedljive varijante opreme s internim spremnikom sredstva za pranje i pumpom za doziranje

Izuzetna ekonomičnost

- Velika snaga pranja i učinkovitost
- Učinkovitije korištenje vode, energije i kemije za pranje
- Mogućnost odabira Eco opcije za minimalnu potrošnju
- Izdržljiva konstrukcija uređaja dugog radnog vijeka

Profesionalne perilice posuđa

Sustav pranja sa spremnicima/sustav punjenja s prednje strane

BRILLIANTcompact **UNIVERSALcompact**



Profesionalna perilica posuđa sa sustavom pranja sa spremnicima	PTD 701	PTD 702
Maksimalna teoretska snaga [Košare/h]	77	65
Najkraće vrijeme izvođenja programa [sek]	47*	55*
Maksimalna snaga optoka [l/min]	200	200
Standardni i dodatni programi	3 + 4	3 + 4
Interni spremnici za sredstvo za pranje i za ispiranje (DOS)	Opcionalno (T 637 mm)	Opcionalno (T 637 mm)
Interna reverzna osmoza (RO)	Opcionalno (H 820–855 mm)	Opcionalno (H 820–855 mm)
Vanjske dimenzije (uklj. nožice podesive po visini, bez spremnika sredstva za pranje) V/Š/D [mm]	725–760/460/617	725–760/600/617
Dimenzija košare [mm]	400 x 400	500 x 500/500 x 530
Priključak na vodu	KW ili WW do 60°C	KW ili WW do 60°C
Ukupna priključna vrijednost (Monofazna/Trofazna struja) [kW]	9,7/4,1	9,7/4,1

PTD 701

- Perilica posuđa za čaše sa sustavom spremnika
- Savršeno za uporabu ispod pulta

Plus

- Maksimalan učinak pranja: 1.532 čaše/h**
- Posebni programi
- Mogućnost podgradnje u kuhinjski niz

Opcionalno

- Individualna oprema košare
- Interni spremnik sredstva za pranje
- Interna reverzna osmoza

PTD 702

- Univerzalno primjenjiva perilica posuđa sa sustavom spremnika
- Savršeno za uporabu ispod pulta

Plus

- Maksimalan učinak pranja: 3.207 čaša/h odnosno 1.170 tanjura/h**
- Posebni programi
- Mogućnost podgradnje u kuhinjski niz

Opcionalno

- Individualna oprema košare
- Interni spremnik sredstva za pranje
- Interna reverzna osmoza

Profesionalne perilice posuđa

Sustav pranja sa spremnicima/sustav punjenja s prednje strane

UNIVERSAL **UNIVERSALplus**



Profesionalna perilica posuđa sa sustavom pranja sa spremnicima	PTD 703	PTD 704
Maksimalna teoretska snaga [Košare/h]	65	65
Najkraće vrijeme izvođenja programa [sek]	55*	55*
Maksimalna snaga optoka [l/min]	200	200
Standardni i dodatni programi	3 + 4	3 + 4
Interni spremnici za sredstvo za pranje i za ispiranje (DOS)	Opcionalno (T 637 mm)	–
Interno omekšavanje vode (WES)	Opcionalno	–
Vanjske dimenzije (uklj. nožice podesive po visini, bez spremnika sredstva za pranje) V/Š/D [mm]	820–855/600/617	820–855/600/651
Dimenzija košare [mm]	500 x 500/500 x 530	500 x 500/500 x 530/500 x 540
Priključak na vodu	KW ili WW do 60°C	KW ili WW do 60°C
Ukupna priključna vrijednost (Monofazna/Trofazna struja) [kW]	9,7/4,1	9,7/4,1

PTD 703

- Univerzalno primjenjiva perilica posuđa sa sustavom spremnika za kontinuiran rad u kuhinjama za pranje

Plus

- Maksimalan učinak pranja: 1.170 tanjura/h
- Posebni programi
- Mogućnost podgradnje u kuhinjski niz

Opcionalno

- Individualna oprema košare
- Interni spremnik sredstva za pranje
- Osnovna oprema bez internih pumpi za sredstvo za pranje i za ispiranje
- Interni omekšivač vode

PTD 704

- Perilica posuđa sa sustavom spremnika i dubokim prostorom za pranje za kontinuiran rad u kuhinjama za pranje

- Velika dubina prostora za pranje primjerice 600 mm dubokih poslužavnika ili spremnika

Plus

- Maksimalan učinak pranja: 1.170 tanjura/h
- Interne pumpe za doziranje kao i usisne cijevi za vanjski dovod sredstva za pranje i ispiranje
- Posebni programi
- Mogućnost podgradnje u kuhinjski niz

Opcionalno

- Individualna oprema košare

Profesionalne perilice posuđa

Sustav pranja sa spremnicima/Prolazne košare



Perilica posuđa	PG 8172 (kotao 10,8 kW)	PG 8172 Eco (kotao 6,4 kW)
Teoretska snaga [Tanjuri/Košare/h]	1296/72	1296/72
Najkraće vrijeme izvođenja programa [sek]	50*	50*
Standardni i dodatni programi	3 + 4	3 + 4
Vanjske dimenzije V (otvorena)/Š/D [mm]	1515 (1995) 635/750	2195 (2195) 635/750
Priključci za vodu	KW ili WW do 60°C	KW
Obnovljiva toplina	•	•
Omekšivač vode do 60°C/maks. tvrdoća vode 25°dH	Ovisno o izvedbi	Ovisno o izvedbi
Električni priključak 3N AC 380–415 V, 50 Hz	•	•
Električni priključak 3 AC 230 V, 50 Hz	–	•
Električni priključak 1N AC 230–240 V, 50 Hz	–	•
Ukupna priključna vrijednost, po električnom priključku [kW]	8,3–15,7	5,1–10,9

PG 8172

- Za hotelijerstvo, gastronomiju i socijalne ustanove
- Sustav pranja sa spremnikom za kontinuiran rad u kuhinjama za pranje

Plus

- Varijanta proizvoda s internom jedinicom za doziranje
- Individualna oprema s košarama i stolovima

PG 8172 Eco

- Za hotelijerstvo, gastronomiju i socijalne ustanove
- Sustav pranja sa spremnikom za kontinuiran rad u kuhinjama za pranje

Plus

- Varijanta proizvoda s internom jedinicom za doziranje
- Individualna oprema s košarama i stolovima

Povrat topline iz odvoda zraka i vode omogućuje smanjenje troškova energije za do 20 % po postupku pranja.



Detalji opreme ovise o tipu uređaja
Opcionalne košare i umetci



Miele Professional dodatni pribor

Za optimalne rezultate pranja i ergonomiju

Savršeno dopunjavanje Vaše Miele Professional perilice posuđa: pomoću praktičnih dodataka u dokaznoj Miele kvaliteti, postizete još veću učinkovitost, ergonomiju i njegu materijala u svim radnim koracima u kuhinjama za pranje – i na taj način u svakoj situaciji primijene profitirate uslijed punog učinka Vaše kvalitetne perilice posuđa.

Pribor za savršen tijek rada

S Miele Professional priborom integrirati ćete tijek rada kod pranja posuđa u učinkovitu organizaciju, bez fricija – upravo također u situacijama s ograničenom ponudom prostora.

- Složive plastične košare za prijevoz i pohranu velikih količina posuđa i čaša
- Otvorene, plastične žičane košare omogućuju savršene rezultate pranja i brzo sušenje predmeta pranja
- Dozirni modul za potpuno automatsko dodavanje tekućeg sredstva za pranje
- Zaštita od pare, stražnje stjenke i maske za izjednačavanje za savršenu integraciju perilice posuđa u postojeće kuhinjske redove
- Postolja i podnožja za ergonomski povoljne radne visine kod samostojećih perilica posuđa

Obrada vode za sjaj bez mrlja i održavanje vrijednosti

Mnoge perilice posuđa Miele Professional su već tvornički opremljene internim sustavom za omekšavanje vode. Za mjesto postave s vrlo visokim stupnjem tvrdoće vodovodne vode i za perilice posuđa sa sustavom spremnika, koje ne posjeduju integrirani omekšivač vode, na raspolaganju dodatno stoje eksterni sustavi za obradu.

- Omekšivač s njihalom/Mono-omekšivač AquaSoft za kontinuirano/djelomično kontinuirano uzimanje meke vode pri tvrdoći vode do 40°dH
- Patrone za djelomičnu i potpunu demineralizaciju za obradu do 800 litara vodovodne vode na sat
- Mjerač protoka i mjerač vodljivosti za prikaz iscrpljenosti patrone
- Armature za uzimanje vode i prihvatni ormari za 2 patrone za demineralizaciju



Miele Professional servisna služba

Snažna i višestruko odlikovana

Miele Professional stoji za izvrsnu kvalitetu – čak i servisa. Naša gusta mreža servisnih tehničara u mogućnosti je pružiti brzu uslugu na licu mjesta. Miele servis nije bez razloga već desetljećima odlikovan najboljim ocjenama za vrhunske usluge.

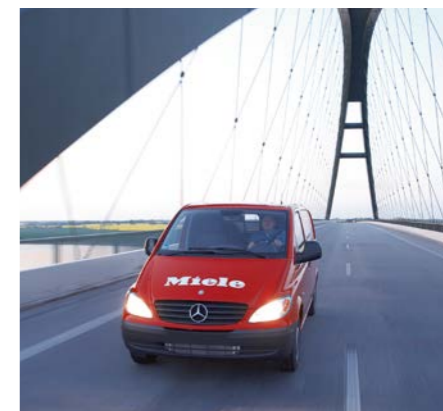

Sveobuhvatna usluga od početka

- Opsežne usluge savjetovanja prije kupnje
- Analiza potreba, analiza profitabilnosti, ponude za financiranje
- Podrška pri odabiru i konfiguraciji optimalnog uređaja
- Profesionalna podrška isporuke, instalacije i puštanja u pogon

Individualni ugovori o servisu i provjerama

- Redovita kontrola i održavanje
- Optimalna učinkovitost i sigurnost rada uređaja
- Ugovorni modeli s opsegom usluga na temelju potreba

Servis za profesionalne zahtjeve

- Kvalitetna usluga s gustom mrežom servisnih tehničara

- Kratka vremena dolaska i brza usluga na licu mjesta
- 90 % servisnih slučajeva se rješava odmah kod prvog dolaska

Tehnički podaci

Perilica posuđa	PG 8130	PG 8130 U	PG 8130 i
Samostojeći uređaj s radnom pločom	•	-	-
Podgradni uređaj bez radne ploče	-	•	• mogućnost integracije
Maska upravljačke ploče			
Brilijant bijela	•	•	-
CleanSteel	-	-	•
ravna/ukošena	•/-	•/-	•/-
Snaga			
Maks. ciklusi pranja dnevno	5	5	5
Trajanje kratkog programa	17 min	17 min	17 min
Komfor			
Prikaz preostalog vremena/Odgoda početka programa do 24 h	•/•	•/•	•/•
ComfortClose	•	•	•
Moguće tekuće doziranje upotrebom modula G 80 ProfiLine	•	•	•
Zvuk rada uređaja dB(A) re 1 pW	45	45	45
Njega posuđa i čaša			
Perfect GlassCare	•	•	•
Programi pranja			
Broj programa pranja	8	8	8
Intenzivno čišćenje	Intenzivni/Higijenski 75°C	Intenzivni/Higijenski 75°C	Intenzivni/Higijenski 75°C
Brzo, lako pranje	Kratki/Univerzalni 65°C	Kratki/Univerzalni 65°C	Kratki/Univerzalni 65°C
Nježno pranje čaša	Čaše 50°C	Čaše 50°C	Čaše 50°C
Program za energetska naljepnicu	ECO 52°C	ECO 52°C	ECO 52°C
Programi za posebne zahtjeve	Hladno/Pretpranje, plastika	Hladno/Pretpranje, plastika	Hladno/Pretpranje, plastika
Sušenje			
Turbothermic sušenje s kruženjem zraka	•	•	•
AutoOpen sušenje	•	•	•
Učinkovitost i održivost			
Energetska učinkovitost/Učinkovitost sušenja	A++/A	A++/A	A++/A
Vrijednosti potrošnje s priključkom WW, Eco program	0,60 kWh	0,60 kWh	0,60 kWh
Potrošnja vode/električne energije, ECO program	13,8 litre/0,927 kWh	13,8 litre/0,927 kWh	13,8 litre/0,927 kWh
Godišnja potrošnja vode/godišnja potrošnja električne energije, program ECO	3.864 litre/262 kWh	3.864 litre/262 kWh	3.864 litre/262 kWh
FlexiTimer s EcoStart	•	•	•
Dizajn košara			
Smještaj pribora za jelo	Košara za pribor za jelo	Košara za pribor za jelo	Košara za pribor za jelo
Dizajn košara	MaxiComfort	MaxiComfort	MaxiComfort
Broj kompleta za jelo	13	13	13
Umrežavanje			
Miele@home/WiFi Conn@ct	•/•	•/•	•/•
Sigurnost			
Waterproof sustav	•	•	•
Kontrola funkcije	Zaslon	Zaslon	Zaslon
Opcija zaključavanja vrata	•	•	•
Sigurno prema direktivama za uređaje (2006/42/EG)	•	•	•
Električni priključci			
Mrežni priključak	3N AC 400V 50 Hz	3N AC 400V 50 Hz	3N AC 400V 50 Hz
Snaga grijanja u kW/Osigurač	8,1/3 x 16 A	8,1/3 x 16 A	8,1/3 x 16 A
Ukupna priključna vrijednost u kW kod priključka WW i 3N AC 400 V 50 Hz	8,3	8,3	8,3
Mogućnost pregradnje od strane Miele servisne službe uz financijsku naknadu	1N AC 230V 50 Hz	1N AC 230V 50 Hz	1N AC 230V 50 Hz
Snaga grijanja u kW	2,1/10 A	2,1/10 A	2,1/10 A
Ukupna priključna snaga	2,3	2,3	2,3
Priključak na dovod hladne ili tople vode (15°C–60°C)	•	•	•
Dimenzije/Težine			
Vanjske dimenzije: V/Š/D [mm]	845/598/600	805/598/600	805/598/570
Masa, neto [kg]	69	69	59
Izrez podnožja [mm]	-	30–95	30–95

Tehnički podaci

Perilica posuđa	PG 8131 i	PG 8132 SCi	PG 8133 SCVi
Uređaj za integraciju	•	•	-
Potpuno integrirani uređaj	-	-	•
Maska upravljačke ploče			
CleanSteel	•	•	•
ravna/ukošena	-/•	-/•	-/•
Snaga			
Maks. ciklusi pranja dnevno	5	5	5
Trajanje kratkog programa	17 min	17 min	17 min
Komfor			
BrilliantLight	•	•	•
Prikaz preostalog vremena/Odgoda početka programa do 24 h	•/•	•/•	•/•
ComfortClose	•	•	•
Moguće tekuće doziranje upotrebom modula G 80 ProfiLine	•	•	•
Zvuk rada uređaja dB(A) re 1 pW	45	45	45
Njega posuđa i čaša			
Perfect GlassCare	•	•	•
Programi pranja			
Broj programa pranja	8	8	8
Intenzivno čišćenje	Intenzivni/Higijenski 75°C	Intenzivni/Higijenski 75°C	Intenzivni/Higijenski 75°C
Brzo, lako pranje	Kratki/Univerzalni 65°C	Kratki/Univerzalni 65°C	Kratki/Univerzalni 65°C
Nježno pranje čaša	Čaše 50°C	Čaše 50°C	Čaše 50°C
Program za energetska naljepnicu	ECO 52°C	ECO 52°C	ECO 52°C
Programi za posebne zahtjeve	Hladno/Pretpranje, plastika	Hladno/Pretpranje, plastika	Hladno/Pretpranje, plastika
Sušenje			
Turbothermic sušenje s kruženjem zraka	•	•	•
AutoOpen sušenje	•	•	•
Učinkovitost i održivost			
Energetska učinkovitost/Učinkovitost sušenja	A++/A	A++/A	A++/A
Vrijednosti potrošnje s priključkom WW, Eco program	0,60 kWh	0,60 kWh	0,60 kWh
Potrošnja vode/električne energije, ECO program	13,8 litre/0,927 kWh	13,8 litre/0,941 kWh	13,8 litre/0,941 kWh
Godišnja potrošnja vode/godišnja potrošnja električne energije, program ECO	3.864 litre/262 kWh	3.864 litre/266 kWh	3.864 litre/266 kWh
FlexiTimer s EcoStart	•	•	•
Dizajn košara			
Smještaj pribora za jelo	Košara za pribor za jelo	3D ladica za pribor za jelo +	3D ladica za pribor za jelo +
Dizajn košara	MaxiComfort	MaxiComfort	MaxiComfort
Broj kompleta za jelo	13	14	14
Umrežavanje			
Miele@home/WiFi Conn@ct	•/•	•/•	•/•
Sigurnost			
Waterproof sustav	•	•	•
Kontrola funkcije	Zaslon	Zaslon	Zaslon
Opcija zaključavanja vrata	•	•	-
Sigurno prema direktivama za uređaje (2006/42/EG)	•	•	•
Električni priključci			
Mrežni priključak	3N AC 400V 50 Hz	3N AC 400V 50 Hz	3N AC 400V 50 Hz
Snaga grijanja u kW/Osigurač	8,1/3x 16 A	8,1/3x 16 A	8,1/3x 16 A
Ukupna priključna vrijednost u kW kod priključka WW i 3N AC 400 V 50 Hz	8,3	8,3	8,3
Mogućnost pregradnje od strane Miele servisne službe uz financijsku naknadu	1N AC 230V 50 Hz	1N AC 230V 50 Hz	1N AC 230V 50 Hz
Snaga grijanja u kW	2,1/10 A	2,1/10 A	2,1/10 A
Ukupna priključna snaga	2,3	2,3	2,3
Priključak na dovod hladne ili tople vode (15°C–60°C)	•	•	•
Dimenzije/Težine			
Vanjske dimenzije: V/Š/D [mm]	805/598/570	845/598/570	845/598/570
Masa, neto [kg]	55	56	56
Izrez podnožja [mm]	30–95	30–95	30–95

• = serijski, o = opcionalno, - = nije dostupno

Tehnički podaci



Perilica posuđa	PG 8055 U
Podgradni uređaj bez poklopca	•
Opcionalni pregradni set za samostojeći uređaj Stand1-80	Stand1-80
Prostor za pranje od kvalitetnog plemenitog čelika	•
Snaga	
Optočna pumpa, Qmax [l/min] 400	400
Najkraće vrijeme izvođenja programa [min]*	8
Maks. učinak pranja [tanjuri/h bez košare za pribor za jelo]	225
Upravljanje, programi	
Vrsta upravljanja	TouchControl
Elektroničko upravljanje	•
Programi	9
Maks. odgoda početka programa (u satima)	24
Prikaz potrebne temperature i preostalog vremena izvođenja programa	•
Priključci za vodu	
1 x hladna ili topla voda (maks. 65°C), 1,8–10 bara tlak protoka (180–1000 kPa)	•
Odvodna pumpa DN 22, maks. visina pumpanja 100 cm	•
Električni priključak	
3N AC 400 V, 50 Hz, duljina priključnog kabel oko 1,7 m	•
Preklopivo na 1N AC 230 V, 50 Hz	•
Grijanje [kW]	8,5
Grijača pumpa [kW]	0,4
Ukupna priključna vrijednost [kW]	8,9
Osigurač [A]	3 x 16
Doziranja	
1 x kombinirani dozirni uređaj/vrata za praškasto sredstvo za pranje i tekuća sredstva (sredstvo za ispiranje)	•
Spremnik za sol u vratima	•
Priključci	
Dozirni uređaj za tekuće sredstvo za pranje DOS G 80/DOS G 80/1	•
Omekšivač vode	
Za hladnu i toplu vodu do 65°C/maks. tvrdoća vode 60° dH	•
Kondenzator pare	
Kondenzator pare vodene maglice	-
Dimenzije, težina	
Vanjska dimenzija bez poklopca V/Š/D [mm]	820–880/600/580
Vanjske dimenzije s poklopcem (opcija) V/Š/D [mm]	835–895/600/580
Dimenzije prostora za pranje V/Š [mm]	559/536
Dimenzije prostora za pranje D [mm]	O: 474/U: 516
Visina umetanja preko poda [mm]	220
Neto težina [kg]	70
Vanjska obloga, opcija	
AW, bijela	•
AE, plemeniti čelik	•
Ispitivanje i označavanje	
CE, VDE, EMC zaštita od radijskih smetnji, Smjernica za strojeve 2006/42/EG, DIN 10512, EN 1717	•
Oprema za košaru	
O 891 gornja košara za šalice/tanjuriće/desertne tanjure	
E 810 umetak za 33 tanjurića/17 desertnih tanjura	1
U 890 donja košara za različite umetke	1
E 216 umetak 1/2 za do 15 tanjura	1
E 165 košara za pribor za jelo	2
	2

O = gornja košara, U = donja košara

• = serijski, o = opcionalno, - = nije dostupno

* Priključak na 3N AC 400 V, 50 Hz, topla voda maks. 65°C

Tehnički podaci



Perilica posuđa	PG 8056 U
Podgradni uređaj bez poklopca	•
Opcionalni pregradni set za samostojeći uređaj	Stand1-80
Prostor za pranje od kvalitetnog plemenitog čelika	•
Snaga	
Optočna pumpa, Qmax [l/min]	400
Najkraće vrijeme izvođenja programa [min]*	5
Maks. učinak pranja [tanjuri/h bez košare za pribor za jelo]	456
Upravljanje, programi	
Vrsta upravljanja	TouchControl
Elektroničko upravljanje	•
Programi	13
Maks. odgoda početka programa (u satima)	24
Prikaz potrebne temperature i preostalog vremena izvođenja programa	•
Priključci za vodu	
Po 1 x hladna i topla voda (maks. 65°C), 1,8–10 bara tlak protoka (180–1000 kPa)	•
Odvodna pumpa DN 22, maks. visina pumpanja 100 cm	•
Električni priključak	
3N AC 400 V, 50 Hz, duljina priključnog kabel oko 1,7 m	•
Preklopivo na 1N AC 230 V, 50 Hz	•
Grijanje [kW]	8,5
Grijača pumpa [kW]	0,4
Ukupna priključna vrijednost [kW]	8,9
Osigurač [A]	3 x 16
Doziranja	
1 x kombinirani dozirni uređaj/vrata za praškasto sredstvo za pranje i tekuća sredstva (sredstvo za ispiranje)	•
Spremnik za sol u vratima	•
Priključci	
Dozirni uređaj za tekuće sredstvo za pranje DOS G 80/DOS G 80/1	•
Omekšivač vode	
Za hladnu i toplu vodu do 65°C/maks. tvrdoća vode 60° dH.	•
Kondenzator pare	
Kondenzator pare vodene maglice	-
Dimenzije, težina	
Vanjska dimenzija bez poklopca V/Š/D [mm]	820–880/600/580
Vanjske dimenzije s poklopcem (opcija) V/Š/D [mm]	835–895/600/580
Dimenzije prostora za pranje V/Š [mm]	559/536
Dimenzije prostora za pranje D [mm]	O: 474/U: 516
Visina umetanja preko poda [mm]	220
Neto težina [kg]	70
Vanjska obloga, opcija	
AW, bijela	•
AE, plemeniti čelik	•
Ispitivanje i označavanje	
CE, VDE, EMC zaštita od radijskih smetnji, Smjernica za strojeve 2006/42/EG, DIN 10512, EN 1717	•
Oprema košara (ovisno o izvedbi)	
O 891 gornja košara za šalice/tanjuriće/desertne tanjure	1
E 810 umetak za 33 tanjurića/17 desertnih tanjura	1
U 890 donja košara za različite umetke	1
E 816 umetak 1/2 za do 19 tanjura	2
E 165 košara za pribor za jelo	2

O = gornja košara, U = donja košara

• = serijski, o = opcionalno, - = nije dostupno

* Priključak na 3N AC 400 V, 50 Hz, topla voda 65°C

Tehnički podaci



Perilica posuđa	PG 8058 U
Podgradni uređaj bez poklopca	•
Opcionalni pregradni set za samostojeći uređaj	Stand1-80
Prostor za pranje od kvalitetnog plemenitog čelika	•
Snaga	
Optočna pumpa, Qmax [l/min]	400
Najkraće vrijeme izvođenja programa [min]*	5
Upravljanje, programi	
Vrsta upravljanja	TouchControl
Elektroničko upravljanje	•
Programi	13
Maks. odgoda početka programa (u satima)	24
Prikaz potrebne temperature i preostalog vremena izvođenja programa	•
Priključci za vodu	
2 x hladna voda i 1 x topla voda (maks. 65°C), 1,8–10 bara tlak protoka (180–1000 kPa)	•
1 x priključak na demineraliziranu vodu	•
Odvodna pumpa DN 22, maks. visina pumpanja 100 cm	•
Električni priključak	
3N AC 400 V, 50 Hz, duljina priključnog kabel oko 1,7 m	•
Preklopivo na 1N AC 230 V, 50 Hz	•
Grijanje [kW]	8,5
Grijača pumpa [kW]	0,4
Ukupna priključna vrijednost [kW]	8,9
Osigurač [A]	3 x 16
Doziranja	
1 x kombinirani dozirni uređaj/vrata za praškasto sredstvo za pranje i tekuća sredstva (sredstvo za ispiranje)	•
Spremnik za sol u vratima	•
Priključci	
Dozirni uređaj za tekuće sredstvo za pranje DOS G 80/DOS G 80/1	•
Omekšivač vode	
Za hladnu i toplu vodu do 65°C/maks. tvrdoća vode 60° dH	•
Kondenzator pare	
Kondenzator pare vodene maglice	•
Dimenzije, težina	
Vanjska dimenzija bez poklopca V/Š/D [mm]	820–880/600/600
Vanjske dimenzije s poklopcem (opcija) V/Š/D [mm]	835–895/600/600
Dimenzije prostora za pranje V/Š [mm]	559/536
Dimenzije prostora za pranje D [mm]	O: 474/U: 516
Visina umetanja preko poda [mm]	220
Neto težina [kg]	70
Vanjska obloga, opcija	
AW, bijela	•
AE, plemeniti čelik	•
Ispitivanje i označavanje	
CE, VDE, EMC zaštita od radijskih smetnji, Smjernica za strojeve 2006/42/EG, DIN 10512, EN 1717	•

O = gornja košara, U = donja košara

• = serijski, o = opcionalno, - = nije dostupno

* Priključak na 3N AC 400 V, 50 Hz, topla voda 65°C

Tehnički podaci



Perilice posuđa	PG 8059 U
Podgradni uređaj bez poklopca	•
Opcionalni pregradni set za samostojeći uređaj	Stand1-80
Prostor za pranje od kvalitetnog plemenitog čelika	•
Snaga	
Optočna pumpa, Qmax [l/min]	400
Najkraće vrijeme izvođenja programa [min]*	5
Maks. učinak pranja [tanjuri/h bez košare za pribor za jelo]	456
Upravljanje, programi	
Vrsta upravljanja	TouchControl
Elektroničko upravljanje	•
Programi	13
Maks. odgoda početka programa (u satima)	24
Prikaz potrebne temperature i preostalog vremena izvođenja programa	•
Priključci za vodu	
2 x hladna voda i 1 x topla voda (maks. 65°C), 1,8–10 bara tlak protoka (180–1000 kPa)	•
Odvodna pumpa DN 22, maks. visina pumpanja 100 cm	•
Električni priključak	
3N AC 400 V, 50 Hz, duljina priključnog kabel oko 1,7 m	•
Preklopivo na 1N AC 230 V, 50 Hz	•
Grijanje [kW]	8,5
Grijača pumpa [kW]	0,4
Ukupna priključna vrijednost [kW]	8,9
Osigurač [A]	3 x 16
Doziranja	
1 x kombinirani dozirni uređaj/vrata za praškasto sredstvo za pranje i tekuća sredstva (sredstvo za ispiranje)	•
Spremnik za sol u vratima	•
Priključci	
Dozirni uređaj za tekuće sredstvo za pranje DOS G 80/DOS G 80/1	•
Omekšivač vode	
Za hladnu i toplu vodu do 65°C/maks. tvrdoća vode 60° dH	•
Kondenzator pare	
Kondenzator pare vodene maglice	•
Dimenzije, težina	
Vanjska dimenzija bez poklopca V/Š/D [mm]	820–880/600/600
Vanjske dimenzije s poklopcem (opcija) V/Š/D [mm]	835–895/600/600
Dimenzije prostora za pranje V/Š [mm]	559/536
Dimenzije prostora za pranje D [mm]	O: 474/U: 516
Visina umetanja preko poda [mm]	220
Neto težina [kg]	70
Vanjska obloga, opcija	
AW, bijela	•
AE, plemeniti čelik	•
Ispitivanje i označavanje	
CE, VDE, EMC zaštita od radijskih smetnji, Smjernica za strojeve 2006/42/EG, DIN 10512, EN 1717	•

Oprema košara (ovisno o izvedbi)

O 891 gornja košara za šalice/tanjuriće/desertne tanjure	1
E 810 umetak za 33 tanjurića/17 desertnih tanjura	1
U 890 donja košara za različite umetke	1
E 816 umetak 1/2 za do 19 tanjura	2
E 165 košara za pribor za jelo	2

O = gornja košara, U = donja košara

• = serijski, o = opcionalno, - = nije dostupno

* Priključak na 3N AC 400 V, 50 Hz, topla voda 65°C

Tehnički podaci



Perilice posuđa	PG 8057 TD U
Podgradni uređaj bez poklopca	•
Opcionalni pregradni set za samostojeći uređaj	Stand1-80
Prostor za pranje od kvalitetnog plemenitog čelika	•
Snaga	
Optočna pumpa, Qmax [l/min]	400
Najkraće vrijeme izvođenja programa [min]*	5
Maks. učinak pranja [tanjuri/h bez košare za pribor za jelo]	456
Upravljanje, programi	
Vrsta upravljanja	TouchControl
Elektroničko upravljanje	•
Programi	13
Vario TD program s temperaturom završnog ispiranja 93°	•
Maks. odgoda početka programa (u satima)	24
Prikaz potrebne temperature i preostalog vremena izvođenja programa	•
Priključci za vodu	
2 x hladna i 1 x topla voda (maks. 65°C), 1,8–10 bara tlak protoka (180–1000 kPa)	•
Odvodna pumpa DN 22, maks. visina pumpanja 100 cm	•
Električni priključak	
3N AC 400 V, 50 Hz, duljina priključnog kabel oko 1,7 m	•
Preklopivo na 1N AC 230 V, 50 Hz	•
Grijanje [kW]	8,5
Grijača pumpa [kW]	0,4
Ukupna priključna vrijednost [kW]	8,9
Osigurač [A]	3 x 16
Doziranja	
1 x kombinirani dozirni uređaj/vrata za praškasto sredstvo za pranje i tekuća sredstva (sredstvo za ispiranje)	•
Spremnik za sol u vratima	•
Priključci	
Dozirni uređaj za tekuće sredstvo za pranje DOS G 80/DOS G 80/1	•
Omekšivač vode	
Za hladnu i toplu vodu do 65°C/maks. tvrdoća vode 60° dH	•
Kondenzator pare	
Kondenzator pare vodene maglice	•
Dimenzije, težina	
Vanjska dimenzija bez poklopca V/Š/D [mm]	820–880/600/600
Vanjske dimenzije s poklopcem (opcija) V/Š/D [mm]	835–895/600/600
Dimenzije prostora za pranje V/Š [mm]	559/536
Dimenzije prostora za pranje D [mm]	O: 474/U: 516
Visina umetanja preko poda [mm]	220
Neto težina [kg]	70
Vanjska obloga, opcija	
AW, bijela	•
AE, plemeniti čelik	•
Ispitivanje i označavanje	
CE, VDE, EMC zaštita od radijskih smetnji, Smjernica za strojeve 2006/42/EG, DIN 10512, EN 1717	•
Oprema košara (ovisno o izvedbi)	
O 891 gornja košara za šalice	1
E810 umetak za 33 tanjurića/17 desertnih tanjura	1
U 890 donja košara za različite umetke	1
E 816 umetak 1/2 za do 19 tanjura	2
E 165 košara za pribor za jelo	2
O = gornja košara, U = donja košara	
• = serijski, o = opcionalno, – = nije dostupno	
* Priključak na 3N AC 400 V, 50 Hz, topla voda 65°C	

Tehnički podaci

Profesionalna perilica posuđa sa sustavom spremnika	PTD 701 AE AE DOS	PTD 701 AE RO AE RO DOS
Uređaj s prednjim punjenjem s preklopnim vratima	•	•
Samostojeći uređaj, mogućnost podgradnje u radnu nišu	•	•
Prostor za pranje od kvalitetnog plemenitog čelika	•	•
Prethodno konfigurirani umetak	Perilica posuđa za čaše	Perilica posuđa za čaše
Snaga		
Optočna pumpa, Qmax [l/min]	200	200
Najkraće vrijeme izvođenja programa [sek]	47	47
Maks. teorijski učinak pranja košara po satu – program 1/2/3	22/32/49	22/32/49
Zaslon-upravljanje		
Elektroničko upravljanje preko zaslona osjetljivog na dodir	•	•
Automatsko pokretanje programa nakon zatvaranja vrata	Mogućnost programiranja	Mogućnost programiranja
Prikaz temperature spremnika i kotla	•	•
Prikaz izvođenja tijeka programa	•	•
Odgoda početka do pripreme stanja pripravnosti	•	•
Opsežne informacije (npr. upute za rad, podaci za rad, prikazi)	•	•
Programi		
3 standardna programa specifična za predmete pranja	•	•
Dodatni posebni programi	•	•
Program samočišćenja	•	•
Sustav pranja		
Rotirajući sustav pranja (gore i dolje)	•	•
Volumen spremnika [l]/Potrošnja vode po jednom pranju* [l]	9,5/2,0	9,5/2,0
Senzor zamućenosti/Nadzor prskalica	•/•	•/•
Priključak na vodu		
Priključak na dovod hladne ili tople vode	• (maks. 60°C)	• (maks. 35°C)
Maks. tvrdoća dovodne vode [°dH]	3**	35
Maks. vodljiva vrijednost dovodne vode [µS/cm]	n.p.	1.200
Granična vrijednost silikata/kloro [mg/l]	n.p.	maks. 30/maks. 0,2
Tlak protoka	1–6 bara (100–600 kPa)	1,4–6 bara (140–600 kPa)
Pumpa za povećanje tlaka/Odvodna pumpa	•/•	•/•
Visina pumpanja odvodne pumpe (kod zatvorenog odvodnog oduška s 85 cm)	60 cm	60 cm
Električni priključak		
3N AC 380–415 V, 50 Hz, 10/16 A	•	•
Grijanje spremnika [kW]	1,8	1,8
Kotao [kW]	4,9	4,9
Optočna pumpa [kW]	0,6	0,6
Odvodna pumpa [W]	65	65
Pumpa za povećanje tlaka [W]	140	140
Ukupna priključna vrijednost (Monofazna/Trofazna struja) [kW]	9,7/4,1	9,9/3,4
Doziranje/Priključci za doziranje		
Interna dozirna pumpa za sredstvo za ispiranje i tekuće sredstvo za pranje	•	•
2 usisne cijevi za vanjske spremnike sa sredstvom za pranje	AE	AE RO
2 interna spremnika sredstva za pranje	AE DOS	AE RO DOS
Interni sustav za obradu vode		
Interno omekšavanje vode	–	–
Interna reverzna osmoza	–	•
Tehnički podaci interne reverzne osmoze		
Učinak prožimanja kod temperature dovodne vode +15°C (ovisno o mrežnom naponu) [l/h]	–	min. 42
Korist [%]	–	maks. 55 +/- 5***
Stopa zadržavanja soli [%]	–	≥ 93
Kvaliteta proizvedene vode [µS/cm]	–	< 80
Spremnik sa zalihama/Membrana tlačne posude	–	–
Omekšivač vode	–	Preporučuje se prethodno uključivanje
• = serijski, – = nije dostupno		

* U idealnim uvjetima. Potrošnja vode završnog ispiranja ovisi o uvjetima na mjestu postavljanja.

Detaljno podešavanje slijedi kod puštanja u pogon.

** Preporučuje se maksimalna tvrdoća od 3° dH (0,54 mmol/l), kako bi se spriječio stvaranje kamenca na uređaju.

Ako dovodna voda ima veću tvrdoću, preporučuje se upotreba odgovarajuće obrade vode.

*** Kod priključka na demineraliziranu vodu ukupne tvrdoće 0°dH, hladnu. Navedene vrijednosti dobivaju se mjerenjem.

Tehnički podaci

Profesionalna perilica posuđa sa sustavom pranja sa spremnicima	PTD 702 AE AE DOS	PTD 702 AE RO AE RO DOS
Dimenzije, težina		
Širina [mm]	600	600
Visina (uklj. podesive nožice, za poravnanje kod neravnih podloga) [mm]	725–760	820–855
Dubina (bez/sa spremnikom sredstva za pranje) [mm]	617/637	617/637
Dubina s otvorenim vratima [mm]	940	940
Dimenzije prostora za pranje V/Š/D [mm]	309/510/568	309/510/568
Dimenzija košare [mm]	500 x 500/x 530	500 x 500/x 530
Visina umetanja preko poda [mm]	328	423
Neto/Bruto težina [kg]	64/74	85/95
Vanjska obloga plemeniti čelik	•	•
Stražnja stjenka	Plastika, IPX3	Plastika, IPX3
Ispitivanje i označavanje		
CE	•	•
• = serijski, – = nije dostupno		

Tehnički podaci

Profesionalna perilica posuđa sa sustavom pranja sa spremnicima	PTD 703 AE Basic AE AE DOS	PTD 703 AE WES AE WES DOS
Uređaj s prednjim punjenjem s preklopnim vratima	•	•
Samostojeći uređaj, mogućnost podgradnje u radnu nišu	•	•
Prostor za pranje od kvalitetnog plemenitog čelika	•	•
Prethodno konfigurirani umetak	Perilica posuđa	Perilica posuđa
Snaga		
Optočna pumpa, Qmax [l/min]	200	200
Najkraće vrijeme izvođenja programa [sek]	55	55
Maks. teorijski učinak pranja košara po satu – program 1/2/3	40/28/24	40/28/24
Zaslon-upravljanje		
Elektroničko upravljanje preko zaslona osjetljivog na dodir	•	•
Automatsko pokretanje programa nakon zatvaranja vrata	Mogućnost programiranja	Mogućnost programiranja
Prikaz temperature spremnika i kotla	•	•
Prikaz izvođenja tijeka programa	•	•
Odgoda početka do pripreme stanja pripravnosti	•	•
Opsežne informacije (npr. upute za rad, podaci za rad, prikazi)	•	•
Programi		
3 standardna programa specifična za predmete pranja	•	•
Dodatni posebni programi	•	•
Program samočišćenja	•	•
Sustav pranja		
Rotirajući sustav pranja (gore i dolje)	•	•
Volumen spremnika [l]/Potrošnja vode po jednom pranju* [l]	15,3/2,2	15,3/2,2
Senzor zamućenosti/Nadzor prskalica	•/•	•/•
Priključak na vodu		
Priključak na dovod hladne ili tople vode (maks. 60°C)	•	•
Tlak protoka	1–6 bara (100–600 kPa)	1–6 bara (100–600 kPa)
Pumpa za povećanje tlaka/Odvodna pumpa	•/•	•/•
Visina pumpanja odvodne pumpe (kod zatvorenog odvodnog oduška s 85 cm)	60 cm	60 cm
Električni priključak		
3N AC 380–415 V, 50 Hz, 10/16 A	•	•
Grijanje spremnika [kW]	1,8	1,8
Kotao [kW]	4,9	4,9
Optočna pumpa [kW]	0,6	0,6
Odvodna pumpa [W]	65	65
Pumpa za povećanje tlaka [W]	140	140
Ukupna priključna vrijednost (Monofazna/Trofazna struja) [kW]	9,7/4,1	9,7/4,1
Doziranje/Priključci za doziranje		
Interna dozirna pumpa za sredstvo za ispiranje i tekuće sredstvo za pranje	AE, AE DOS	•
2 usisne cijevi za vanjske spremnike sa sredstvom za pranje	AE	AE WES
2 interna spremnika sredstva za pranje	AE DOS	AE WES DOS
Interni sustav za obradu vode		
Interno omekšavanje vode	–	•
Raspon tvrdoće vode [°dH]	–	0–31 (preporuka do maks. 15)
Dimenzije, težina		
Širina [mm]	600	600
Visina (uklj. podesive nožice, za poravnanje) [mm]	820–855	820–855
Dubina (bez/sa spremnikom sredstva za pranje) [mm]	617/637	617/637
Dubina s otvorenim vratima [mm]	1034	1034
Dimenzije prostora za pranje V/Š/D [mm]	404/510/568	404/510/568
Dimenzija košare [mm]	500 x 500/x 530	500 x 500/x 530
Visina umetanja preko poda [mm]	328	328
Neto/Bruto težina [kg]	69/79	69/79
Vanjska obloga plemeniti čelik	•	•
Stražnja stjenka	Plastika, IPX3	Plastika, IPX3
Ispitivanje i označavanje		
CE, SVGW	•	•
• = serijski, – = nije dostupno		

* U idealnim uvjetima. Potrošnja vode završnog ispiranja ovisi o uvjetima na mjestu postavljanja. Detaljno podešavanje slijedi kod puštanja u pogon.

Tehnički podaci

Profesionalna perilica posuđa sa sustavom pranja sa spremnicima	PTD 704 AE
Uređaj s prednjim punjenjem s preklopnim vratima	•
Samostojeći uređaj, mogućnost podgradnje u radnu nišu	•
Prostor za pranje od kvalitetnog plemenitog čelika	•
Prethodno konfigurirani umetak	Perilica posuđa
Snaga	
Optočna pumpa, Qmax [l/min]	200
Najkraće vrijeme izvođenja programa [sek]	55
Maks. teorijski učinak pranja košara po satu – program 1/2/3	40/28/24
Zaslon-upravljanje	
Elektroničko upravljanje preko zaslona osjetljivog na dodir	•
Automatsko pokretanje programa nakon zatvaranja vrata	Mogućnost programiranja
Prikaz temperature spremnika i kotla	•
Prikaz izvođenja tijeka programa	•
Odgoda početka do pripreme stanja pripravnosti	•
Opsežne informacije (npr. upute za rad, podaci za rad, prikazi)	•
Programi	
3 standardna programa specifična za predmete pranja	•
Dodatni posebni programi	•
Program samočišćenja	•
Sustav pranja	
Rotirajući sustav pranja (gore i dolje)	•
Volumen spremnika [l]/Potrošnja vode po jednom pranju* [l]	15,3/2,2
Senzor zamućenosti/Nadzor prskalica	•/•
Priključak na vodu	
Priključak na dovod hladne ili tople vode (maks. 60°C)	•
Tlak protoka	1–6 bara (100–600 kPa)
Pumpa za povećanje tlaka/Odvodna pumpa	•/•
Visina pumpanja odvodne pumpe (kod zatvorenog odvodnog oduška s 85 cm)	60 cm
Električni priključak	
3N AC 380–415 V, 50 Hz, 10/16 A	•
Grijanje spremnika [kW]	1,8
Kotao (Monofazna/Trofazna struja) [kW]	4,9
Optočna pumpa [kW]	0,6
Odvodna pumpa [W]	65
Pumpa za povećanje tlaka [W]	140
Ukupna priključna snaga [kW]	9,7/4,1
Doziranje/Priključci za doziranje	
Interna dozirna pumpa za sredstvo za ispiranje i tekuće sredstvo za pranje	•
2 usisne cijevi za vanjske spremnike sa sredstvom za pranje	•
2 interna spremnika sredstva za pranje	–
Interni sustav za obradu vode	
Interno omekšavanje vode	–
Dimenzije, težina	
Širina (mm)	600
Visina (uklj. podesive nožice, za poravnanje kod neravnih podloga)	820–855
Dubina (mm)	651
Dubina s otvorenim vratima (mm)	1068
Dimenzije prostora za pranje V/Š/D	404/510/609
Dimenzija košare [mm]	500 x 500/ x 530/x 540
Visina umetanja preko poda [mm]	328
Neto/Bruto težina [kg]	69/79
Vanjska obloga plemeniti čelik	•
Stražnja stjenka	Plemeniti čelik, IPX5
Ispitivanje i označavanje	
CE, SVGW	•

• = serijski, – = nije dostupno

Tehnički podaci

Perilice posuđa	PG 8172 AE, 10,8 kW	PG 8172 ECO AE, 6,4 kW
Prolazni samostojeći uređaj	•	•
Ručno otvaranje poklopca	•	•
Priprema za naknadnu prilagodbu za automatsko otvaranje poklopca	•	•
Postavljanje u prolaz i kut	•	•
Prostor za pranje od kvalitetnog plemenitog čelika	•	•
Snaga		
Optočna pumpa, Qmax [l/min]	190–240	190–240
Najkraće vrijeme izvođenja programa [sek] – posuđe/čaje	50/47	50/47
Maks. teorijski učinak pranja košara po satu – posuđe/čaje	72/77	72/77
Zaslon-upravljanje		
Elektroničko upravljanje preko zaslona osjetljivog na dodir	•	•
Automatsko pokretanje programa nakon zatvaranja poklopca	•	•
Prikaz temperature spremnika i kotla	•	•
Prikaz izvođenja tijeka programa	•	•
Odgoda početka do pripreme stanja pripravnosti	•	•
Opsežne informacije (npr. upute za rad, podaci za rad, prikazi)	•	•
Programi		
3 standardna programa specifična za predmete pranja	•	•
Dodatni posebni programi	•	•
Program samočišćenja	•	•
Sustav pranja		
Rotirajući sustav pranja (gore i dolje)	•	•
Zapremina spremnika [u l]	35	35
Potrošnja vode po jednom pranju [u l]	2,4	2,4
Senzor zamućenosti/Nadzor prskalica	•/•	•/•
Obnovljiva toplina		
Povrat topline iz odvoda vode	•	• (višeslojno)
Povrat topline iz odvoda zraka	-	•
Priključak na vodu		
Priključak na hladnu vodu ili	•	•
Priključak na toplu vodu (maks. 60°C)	•	–
Tlak protoka	1–6 bara (100–600 kPa)	1,5–6 bara (150–600 kPa)
Pumpa za povećanje tlaka	•	•
Odvodna pumpa	•	•
Visina pumpanja odvodne pumpe (kod zatvorenog odvodnog oduška s 85 cm)	65 cm	65 cm
Električni podaci		
Grijanje spremnika [kW]	2,5	2,5
Kotao [kW]	Ovisno o električnom priključku uređaja (pogledajte sljedeću stranicu)	
Optočna pumpa [kW]	0,95	0,95
Odvodna pumpa [W]	37	37
Pumpa za povećanje tlaka [W]	200	200
Ukupna priključna snaga [kW]	Ovisno o električnom priključku uređaja (pogledajte sljedeću stranicu)	
Doziranje/Priključci za doziranje		
Interna dozirna pumpa za sredstvo za ispiranje (duljina usisne cijevi 333 mm za spremnik 5 i 10 litara)	•	•
Interna dozirna pumpa za tekuće sredstvo za pranje (duljina usisne cijevi 448 mm za spremnik 30 litara)	DOS/DOS WES	DOS/DOS WES
Priključak zar DOS G 80/72	AE/AE WES	AE/AE WES
Omekšivač vode		
Interno omekšavanje vode	WES/WES DOS	WES/WES DOS
Raspon tvrdoće vode [°dH]	4–25 (preporuka do maks. 15)	4–25 (preporuka do maks. 15)
Dimenzije, Težine		
Vanjske dimenzije V/Š/D [mm] (kod zatvorenog poklopca, bez ručke)	1.515/635/750	2.195/635/750
Vanjska dimenzija V [mm] (kod otvorenog poklopca)	1.995	2.195
Dimenzije prostora za pranje V/Š/D [mm]	440/550/550	440/550/550
Visina umetanja preko poda [mm]	850 (+35/-10)	850 (+35/-10)
Neto težina [kg]/Bruto težina [kg]	134/159	157/185
Vanjska obloga plemeniti čelik (AE)	•	•
Ispitivanje i označavanje		
CE, DVGW, SEV, Smjernica za strojeve 2006/42/EG, DIN 10512	•	•

* U idealnim uvjetima. Potrošnja vode završnog ispiranja ovisi o uvjetima na mjestu postavljanja. Detaljno podešavanje slijedi kod puštanja u pogon.

Veličina košare 400 x 400 mm

Napon	Osigurač	Ukupna priključna vrijednost u kW PG 8172 AE	PG 8172 AE ECO
3N AC 400 V, 50 Hz	16 A/25 A/32 A	9,1/13,2/14,7	7,9/10,2/-
1N AC 230 V, 50 Hz	32 A	—	6,9



Košara za tanjure U 402

- Plastična košara
- 10 redova
- Razmak između potpornja 30 mm
- V 65, Š 400, D 400 mm
- Primjenjivo u PG 8164



Košara za pribor za jelo U 403

- Žičana košara, presvučena
- Usko dno
- V 125, Š 400, D 400 mm
- Primjenjivo u PG 8164



Košara za pribor za jelo U 404

- Žičana košara, presvučena
- Plastična košara za pribor za jelo
- 6 police
- Veličina police 106 mm
- V 112, Š 400, D 400 mm
- Primjenjivo u PG 8164

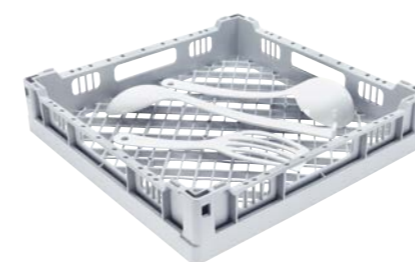

Univerzalna košara U 405

- Plastična košara
- Unutarnja visina 65 mm
- Široka mrežasta podloga
- V 65, Š 400, D 400 mm
- Primjenjivo u PG 8164



Košara za bistroe U 407

- Žičana košara, presvučena
- Dodatno upotrebljivo za pribor za jelo: E 168
- V 92, Š 400, D 420 mm
- Primjenjivo u PG 8164



Košara za šalice U 408

- Plastična košara
- 4 redova
- Dimenzija reda 85 mm
- V 65, Š 400, D 400 mm
- Primjenjivo u PG 8164

Artikl	Oprema	Kataloški br.	Artikl br.
U 402	Košara za tanjure	10358550	67.6402.01
U 403	Košara za pribor za jelo	10358590	67.6403.01
U 404	Košara za pribor za jelo	10358610	67.6404.01
U 405	Univerzalna košara	10358560	67.6405.01
U 407	Košara za bistroe	10358620	67.6407.01
U 408	Košara za šalice	10358570	67.6408.01

Košare za perilice posuđa PG 8164 i PTD 701

Veličina košare 400 x 400 mm

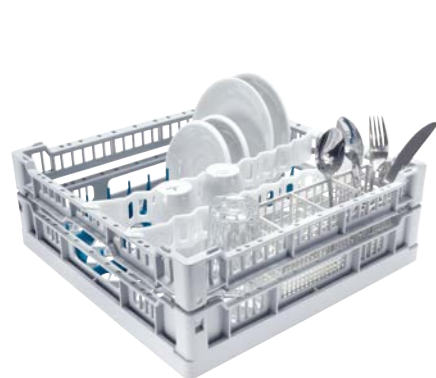

Košara za bistroe U 409

- Plastična košara
- 3 redova
- Dodatno upotrebljivo za pribor za jelo: E 165
- V 145, Š 400, D 400 mm
- Primjenjivo u PG 8164



Košara za čaše U 423

- Žičana košara, presvučena
- 3 redova za čaše do Ø 120 mm
- V 155, Š 400, D 400 mm
- Primjenjivo u PG 8164



Košara za čaše U 424

- Žičana košara, presvučena
- 4 redova za čaše do Ø 90 mm
- V 155, Š 400, D 400 mm
- Primjenjivo u PG 8164

Košare za perilice posuđa sa sustavom spremnika ili sustavom svježje vode

Veličina košare 500 x 500 mm



Košara za tanjure U 502

- Plastična košara
- 6 odn. 9 redova
- Razmak između potpornja 70 odn. 45 mm
- V 109, Š 500, D 500 mm



Košara za pribor za jelo U 503

- Plastična košara
- Prikladno za posudu za led
- Usko dno
- V 109, Š 500, D 500 mm

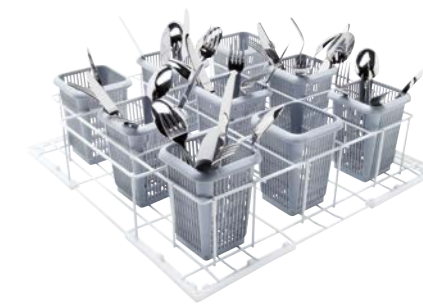

Košara za pribor za jelo U 504

- Žičana košara, presvučena
- Plastična košara za pribor za jelo
- 9 police
- Veličina police 106 x 106 mm
- V 145, Š 500, D 500 mm



Košara za pribor za jelo E 168

- Žica, presvučena
- Upotrebljivo u košari za bistroe U 407
- 4 police
- V 102, Š 230, D 50 mm



Univerzalna košara U 505

- Plastična košara
- Unutarnja visina 160 mm
- Široka mrežasta podloga
- V 195, Š 500, D 500 mm



Košara za tanjure U 506

- Žičana košara, presvučena
- 8 redova
- Razmak između potpornja 54 mm
- Primjenjiva košara za pribor za jelo E 167
- V 92, Š 500, D 500 mm



Košara za bistroe U 507

- Žičana košara, presvučena
- Razmak između potpornja visoki 92/113/98 mm
- Razmak između potpornja nizak 52/49/49 mm
- V 165, Š 500, D 500 mm

Artikl	Oprema	Kataloški br.	Artikl br.
U 409	Košara za bistroe	10358580	67.6409.01
U 423	Košara za čaše	10358640	67.6423.01
U 424	Košara za čaše	10358650	67.6424.01
E 168	Košara za pribor za jelo, 4 police	10358630	67.6168.01

Artikl	Oprema	Kataloški br.	Artikl br.
U 502	Košara za tanjure	9508610	67.6502.01
U 503	Košara za pribor za jelo	9508660	67.6503.01
U 504	Košara za pribor za jelo	9508670	67.6504.01
U 505	Univerzalna košara	9508680	67.6505.01
U 506	Košara za tanjure	9508640	67.6506.01
U 507	Košara za bistroe	9508700	67.6507.01

Košare za perilice posuđa sa sustavom spremnika ili sustavom svježeg vode

Veličina košare 500 x 500 mm



- Košara za šalice U 508**
- Plastična košara
 - 4 redova
 - Šalice maks. Ø 100 mm
 - V 104, Š 500, D 500 mm



- Košara za poslužavnike U 513**
- Plastična košara, jedna strana otvorena
 - 9 redova
 - Razmak između potpornja 45 mm
 - V 109, Š 500, D 500 mm



- Košara za pribor za jelo E 167**
- Plastični tuljac
 - Primjenjivo u košari za tanjure U 506 i dr.
 - 7 police
 - V 106, Š 440, D 50 mm

Košare za perilice posuđa sa sustavom spremnika ili sustavom svježeg vode

Veličina košare 530 x 500 mm



- Košara za poslužavnike U 313/2**
- Plastična košara s prethodno montiranim kotačićima
 - Montirani umetak za 10 poslužavnika 520 x 290 mm
 - Razmak između potpornja 24 mm
 - Visina potpornja 160 mm
 - V 179, Š 530, D 498 mm



- Košara za čaše U 520**
- Plastična košara
 - 6 x 6 police
 - Veličina police 73 x 73 mm
 - V 104, Š 500, D 500 mm



- Košara za čaše U 524/1**
- Žičana košara, presvučena
 - 4 reda za čaše do Ø 100 mm
 - V 184, Š 500, D 500 mm



- Košara za čaše U 525/1**
- Žičana košara, presvučena
 - 5 redova za čaše do Ø 80 mm
 - V 184, Š 500, D 500 mm

Artikl	Oprema	Kataloški br.	Artikl br.
U 508	Košara za šalice	9508650	67.6508.01
U 513	Košara za poslužavnike	9508710	67.6513.01
E 167	Košara za pribor za jelo, 7 police	9508730	67.6167.01
U 520	Košara za čaše	9581370	67.6520.01
U 524/1	Košara za čaše	10094770	67.6524.02
U 525/1	Košara za čaše	10094780	67.6525.02

Artikl	Oprema	Kataloški br.	Artikl br.
U 313/2	Košara za poslužavnike	9688930	67.6313.05

Setovi košara za čaše 500 x 500 mm za perilice posuđa sa sustavom spremnika ili sustavom svježe vode

Setovi košara s niskim gornjim okvirom



Set košara za čaše U 534

- Plastična košara
- 4 x 4 police
- Veličina police 113 x 113 mm
- V 104/173/233, Š 500 (uklj. GN krila 530), D 500 mm

Set košara za čaše U 535

- Plastična košara
- 5 x 5 police
- Veličina police 90 x 90 mm
- V 104/173/233, Š 500 (uklj. GN krila 530), D 500 mm

Set košara za čaše U 536

- Plastična košara
- 6 x 6 police
- Veličina police 73 x 73 mm
- V 104/173/233, Š 500 (uklj. GN krila 530), D 500 mm

Setovi košara za čaše 500 x 500 mm za perilice posuđa sa sustavom spremnika ili sustavom svježe vode

Setovi košara s visokim gornjim okvirom

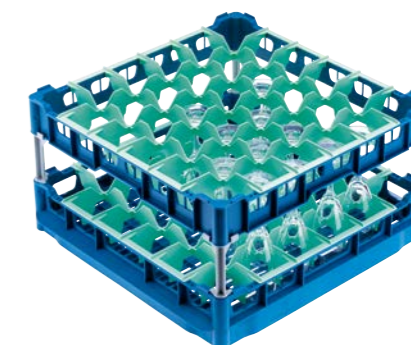
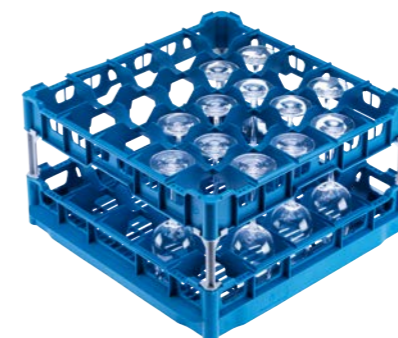
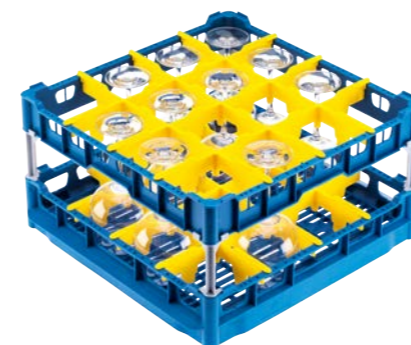

Set košara za čaše U 544

- Plastična košara
- 4 x 4 police
- Veličina police 113 x 113 mm
- V 104/206/266, Š 500 (uklj. GN krila 530), D 500 mm

Set košara za čaše U 545

- Plastična košara
- 5 x 5 police
- Veličina police 90 x 90 mm
- V 104/206/266, Š 500 (uklj. GN krila 530), D 500 mm

Set košara za čaše U 546

- Plastična košara
- 6 x 6 police
- Veličina police 73 x 73 mm
- V 104/206/266, Š 500 (uklj. GN krila 530), D 500 mm

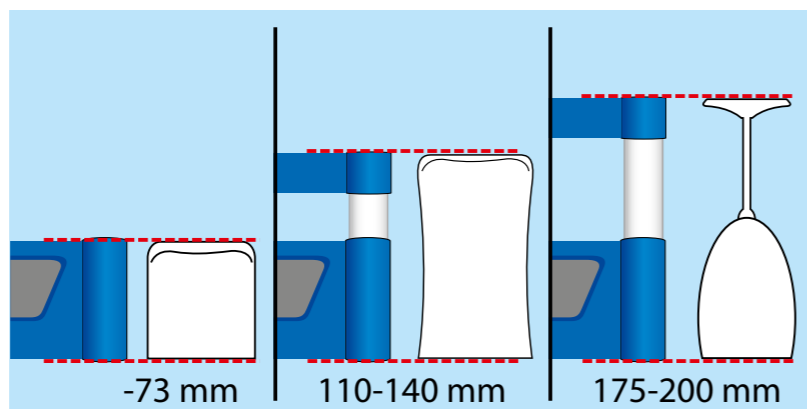
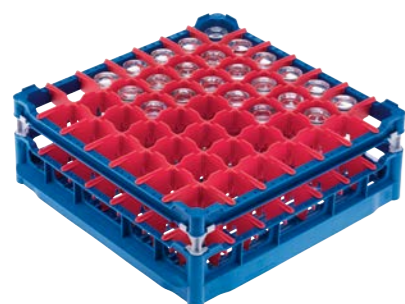

Set košara za čaše U 537

- Plastična košara
- 7 x 7 police
- Veličina police 63 x 63 mm
- V 104/173/233, Š 500 (uklj. GN krila 530), D 500 mm

Visine čaša kod svih setova košara za čaše s niskim gornjim okvirom:

- Do 73 mm bez produžetaka i bez gornjeg okvira
- 110-140 mm s kratkim produžetcima*
- 175-200 mm s dugim produžetcima*

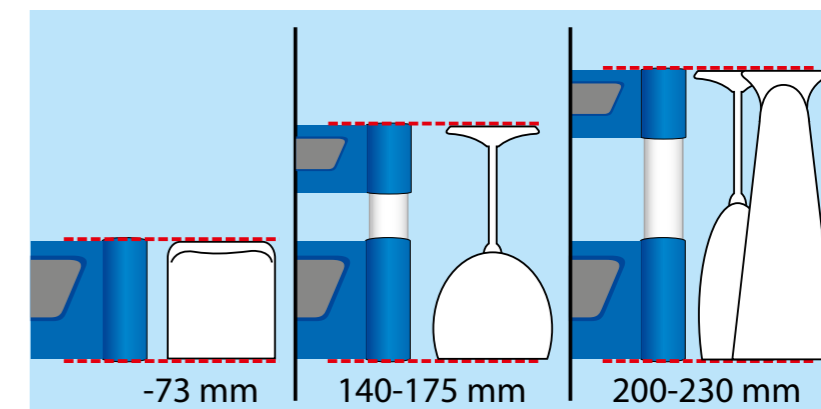
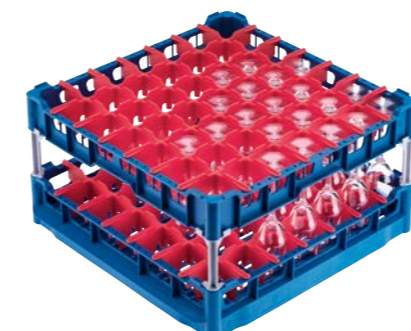

Set košara za čaše U 547

- Plastična košara
- 7 x 7 police
- Veličina police 63 x 63 mm
- V 104/206/266, Š 500 (uklj. GN krila 530), D 500 mm

Visine čaša kod svih setova košara za čaše s visokim gornjim okvirom:

- Do 73 mm bez produžetaka i bez gornjeg okvira
- 140-175 mm s kratkim produžetcima*
- 200-230 mm s dugim produžetcima*

* Ovisno o potrebi, košara se može opremiti kratkim ili dugim produžetcima, koji trajno i sigurno sjedaju na svoje mjesto.

Artikl	Oprema	Kataloški br.	Artikl br.
U 534	16 čaša, niski gornji okvir	6997120	67.6534.01
U 535	25 čaša, niski gornji okvir	6984150	67.6535.01
U 536	36 čaša, niski gornji okvir	6984090	67.6536.01
U 537	42 čaša, niski gornji okvir	6984200	67.6537.01

Artikl	Oprema	Kataloški br.	Artikl br.
U 544	16 čaša, visoki gornji okvir	6984190	67.6544.01
U 545	25 čaša, visoki gornji okvir	6984170	67.6545.01
U 546	36 čaša, visoki gornji okvir	6984130	67.6546.01
U 547	42 čaša, visoki gornji okvir	6984210	67.6547.01

Setovi košara za čaše 500 x 500 mm za perilice posuđa sa sustavom spremnika ili sustavom svježe vode

Setovi košara s nagibom



Set košara za čaše U 634-S

- Plastična košara
- 4 x 4 police
- Veličina police 113 x 113 mm
- S nagibom
- Niski gornji okvir
- V 104/173/233, Š 500 (uklj. GN krila 530), D 500 mm

Set košara za čaše U 635-S

- Plastična košara
- 4 x 5 police
- Veličina police 113 x 90 mm
- S nagibom
- Niski gornji okvir
- V 104/173/233, Š 500 (uklj. GN krila 530), D 500 mm



Set košara za čaše U 644-S

- Plastična košara
- 4 x 4 police
- Veličina police 113 x 113 mm
- S nagibom
- Visoki gornji okvir
- V 104/206/266, Š 500 (uklj. GN krila 530), D 500 mm

Set košara za čaše U 645-S

- Plastična košara
- 4 x 5 police
- Veličina police 113 x 90 mm
- S nagibom
- Visoki gornji okvir
- V 104/206/266, Š 500 (uklj. GN krila 530), D 500 mm

Artikl	Oprema	Kataloški br.	Artikl br.
U 634-S	16 čaša, s nagibom	10322510	67.6634.01
U 635-S	20 čaša, s nagibom	10322530	67.6635.01
U 644-S	16 čaša, s nagibom	10322500	67.6644.01
U 645-S	20 čaša, s nagibom	10322520	67.6645.01

Košara za poslužavnike i nosači za košare za PG 8169 i PTD 704



Košara za poslužavnike U 515

- Plemeniti čelik
- 6 redova
- Razmak između potpornja 42 mm
- V 182, Š 500, D 500 mm

Nosač za košare U 600

- Plemeniti čelik
- Za košare/spremnik dimenzija 400 x 600 mm
- Š 500, D 550 mm

Artikl	Oprema	Kataloški br.	Artikl br.
U 515	Košara za poslužavnike za PG 8169 i PTD 704	10358660	67.6515.01
U 600	Nosač za košare za PG 8169 i PTD 704	10358670	67.6600.01

Gornje i donje košare za uređaje serije PG 805x



Gornja košara O 891

- S E 810
- Žičana košara, presvučena
- 2 preklopne površine za šalice za 20 šalica
- Podesivo po visini u 2 položaja za 50 mm
- Integrirana prskalica, spoj na stražnjoj strani
- Visina punjenja maks. 200 mm
- V 190, Š 518, D 486 mm



Gornja košara O 892

- S E 812 i 2 x držač za čaše
- Žičana košara, presvučena
- Integrirana prskalica, spoj na stražnjoj strani
- Visina punjenja maks. 200 mm
- V 190, Š 518, D 486 mm



Donja košara U 890

- Žičana košara, presvučena
- Za prihvat umetaka ili plastičnih košara do 500 x 500 mm
- V 100, Š 517, D 532 mm



Donja košara U 881

- Žičana košara, presvučena
- Čvrsto montirani umetak za 54 tanjurića
- Mogućnost kombiniranja s umetkom E 809 za 23 šalice Ø 90 mm
- V 98,5 (188), Š 529, D 515 mm

Artikl	Oprema	Kataloški br.	Artikl br.
O 891	Gornja košara za šalice, tanjuriće itd.	9548970	67.1891.01
O 892	Gornja košara za čaše	9548990	67.1892.01
U 890	Donja košara za umetke	9549130	67.1890.01
U 881	Donja košara sa čvrstim umetkom za tanjuriće	4906620	67.1881.02

Lafete za uređaje serije PG 805x

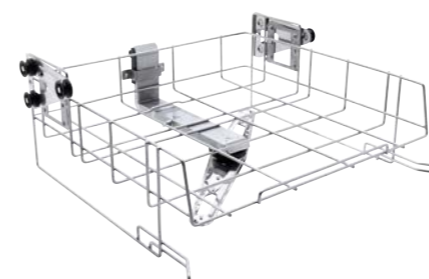

Gornja košara lafeta O 898

- Plemeniti čelik
- Integrirana prskalica, spoj na stražnjoj strani
- Za pranje pribora za jelo i čaša (s umetcima)
- Primjenjivo u PG 8057 TD, PG 8058, PG 8059, PG 8060
- Podesivo po visini do 60 mm
- Visina opremanja maks. 240 mm
- V 206, Š 527, D 494 mm



Gornja košara lafeta O 899

- Žičana košara, presvučena
- Integrirana prskalica, spoj na stražnjoj strani
- Podesivo po visini u 2 položaja za 50 mm
- Visina opremanja maks. 200 mm
- V 190, Š 518, D 486 mm



Gornja košara lafeta O 885

- Plemeniti čelik
- Za košare 500 x 500 mm
- Maksimalna visina opremanja 130 mm*
- V 119, Š 530, D 516 mm



Donja košara lafeta U 876

- Plemeniti čelik
- Za košare 500 x 500 mm i različite umetke
- Maksimalna visina opremanja 230 mm*
- V 50, Š 535, D 500 mm



Primjer opremanja:

PG 8056 U AE s Umbausatz Stand1-80 AE s O 885 i U 890 i košarama U 502 i U 508

*s gornja košara lafeta O 885

Artikl	Oprema	Kataloški br.	Artikl br.
O 898	Gornja košara lafeta	10114490	67.1898.01
O 899	Gornja košara za umetke	9549040	67.1899.01
O 885	Gornja košara za umetke	9548960	67.1885.01
U 876	Donja košara za umetke	9549160	67.1875.01

Umetci za gornje i donje košare za uređaje serije PG 805x



Umetak za tanjure E 816

- Žičana košara, presvučena
- Mogućnost upotrebe u donjoj košari U 890 u dva položaja

Kod opremanja bez košare za pribor za jelo

- 19 tanjura Ø 250 mm
- 19 tanjura Ø 330 mm

Kod opremanja s košarom za pribor za jelo

- 16 tanjura Ø 250 mm
- 16 tanjura Ø 330 mm

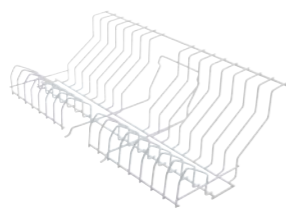

Umetak za tanjure E 216

- Žičana košara, presvučena
- Upotrebljivo u donjoj košari U 890
- 15 tanjura Ø 240 mm
- Podesiva košara za pribor za jelo E 165



Umetak za tanjure E 810

- Žičana košara, presvučena
- Upotrebljivo u gornjoj košari O 891
- 33 tanjurića ili 17 desertnih tanjurića



Umetak za tanjure E 888

- Žičana košara, presvučena
- Upotrebljivo u donjoj košari U 890
- 18 tanjura Ø 300 mm
- Razmak između potpornja 30 mm
- Visina potpornja 175 mm
- V 175, Š 460, D 460 mm



Umetak za donju košaru E 809

- Žičana košara, presvučena
- Upotrebljivo na donjoj košari U 881
- 23 šalice Ø 90 mm
- H 71, B 506, T 495



Umetak E 9

- Žičana košara, presvučena
- Upotrebljivo u donjoj košari U 890
- Za lonce, posude, zdjele
- Razmak između potpornja 45 mm
- Visina potpornja 105 mm
- V 115, Š 225, D 416 mm

Artikl	Oprema	Kataloški br.	Artikl br.
E 816	Umetak za tanjure za donju košaru	9549190	67.5816.01
E 216	Umetak za tanjure za donju košaru	3809080	67.5216.01
E 810	Umetak za tanjure za gornju košaru	9549010	67.5810.01
E 888	Umetak za tanjure za donju košaru	5018690	67.5888.01
E 809	Umetak za donju košaru	5018650	67.5809.01
E 9	Umetak za velike pojedinačne dijelove	3808260	67.5009.01

Umetci za gornje i donje košare za uređaje serije PG 805x



Košara za pribor za jelo E 165

- Plastični tuljaci
- Upotrebljivo u E 816
- 3 police 70 x 64 mm
- V 110, Š 70, D 218 mm

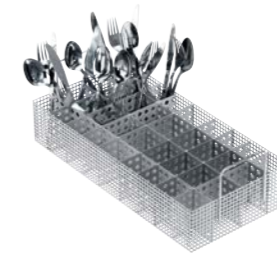

Umetak za pribor za jelo E 437

- Spremnik od plemenitog čelika s ručkom za nošenje
- Upotrebljivo u gornjoj košari lafeta O 898 i donjoj košari lafeta U 876
- 18 polica 59 x 44 mm
- 2 polica 59 x 59 mm
- 16 polica 4 x 44 mm
- V 70 (128 s ručkom), Š 211, D 436 mm



Umetak E 884

- Žičana košara, presvučena
- Upotrebljivo u donjoj košari U 890
- 10 velikih limova, pladnjeva
- Razmak između potpornja 32 mm
- Visina potpornja 175 mm
- V 175, Š 460, D 460 mm

Artikl	Oprema	Kataloški br.	Artikl br.
E 165	Košara za pribor za jelo, 3 police	3808830	67.5165.01
E 437	Košara za pribor za jelo, 36 police	4326640	67.5437.01
E 884	Umetak za limove, pladnjeve	5018680	67.5884.01

Umetci za gornje i donje košare za uređaje serije PG 805x

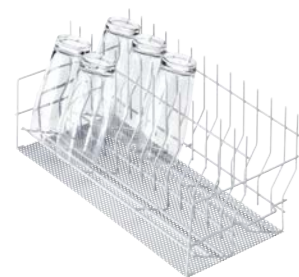

Umetak za čaše E 205

- Žičana košara, presvučena
- Upotrebljivo u donjoj košari U 890
- 17 čaša Ø 66 mm
- Razmak između potpornja 220 mm
- Podloga od perforiranog lima za lomljenje mlaza
- V 221, Š 243, D 494 mm



Umetak za čaše E 459

- Plemeniti čelik
- Upotrebljivo u donjoj košari U 876
- 12 čaša Ø 70 mm
- Maks. visina čaše 220 mm
- V 170, Š 200, D 460 mm



Umetak za čaše E 815

- Žičana košara, presvučena
- Upotrebljivo u donjoj košari U 890
- 10 pivskih čaša
- Razmak između potpornja 95 mm
- Visina potpornja 240 mm
- V 252, Š 220, D 513 mm

Podloge od perforiranog lima za uređaje serije PG 805x



Podloga od perforiranog lima E 166

- Polaganje u donju košaru U 890 ili U 876
- V 1, Š 460, D 460 mm

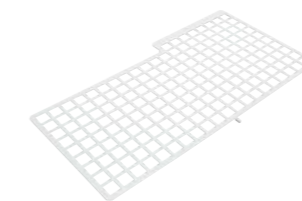

Podloga od perforiranog lima E 10

- Perforirani lim, presvučeni
- Polaganje u donju košaru U 890, U 880 ili U 876
- Veličina perforacije 17 x 17 mm
- B 222, L 495 mm

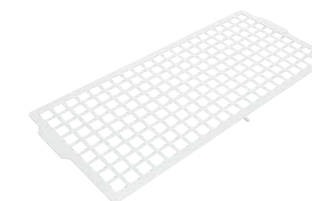

Podloga od perforiranog lima E 11

- Perforirani lim, presvučeni
- Polaganje u gornju košaru O 899 i O 898
- Veličina perforacije 17 x 17 mm
- B 222, L 495 mm



Umetak za čaše E 812

- Žičana košara, presvučena
- Upotrebljivo u gornjoj košari O 891 i O 892

Artikl	Oprema	Kataloški br.	Artikl br.
E 205	Umetak za čaše	3808980	67.5205.01
E 459	Umetak za čaše	4326630	67.5459.01
E 815	Umetak za čaše	5018670	67.5815.01
E 812	Umetak za čaše	9742240	67.5812.01

Artikl	Oprema	Kataloški br.	Artikl br.
E 166	Podloga od perforiranog lima	3808850	67.5166.01
E 10	Podloga od perforiranog lima	9627360	67.5009.10
E 11	Podloga od perforiranog lima	9752140	67.5009.15

Pribor za uređaje serije PG 805x



Maska za izjednačavanje ABL 50

- Uređaji serije PG 805x
- Maska uređaja za vizualno prilagođavanje visine na korpus dimenzije 720 mm
- Visina 50 mm
- Plemeniti čelik ili bijela

Maska za izjednačavanje ABL 110

- Uređaji serije PG 805x
- Maska uređaja za vizualno prilagođavanje visine na korpus dimenzije 720 mm
- Visina 110 mm
- Plemeniti čelik ili bijela

Podna letvica SBU

- Uređaji serije PG 805x
- Podna letvica za isprekidanu letvicu podnožja
- V 125, Š 598, D 20 mm
- Po visini podesiva za 25 mm (805–830)
- Po dubini podesiva za 34 mm (74–108 mm)
- **Uključeno u opseg isporuke**



Set za pregradnju podnožja Stand2

- Uređaji serije PG 805x
- Podna letvica s 2 oslonca za isprekidanu letvicu podnožja
- V 140, Š 598, D 127 mm
- Plemeniti čelik ili bijela

Pribor za uređaje serije PG 805x



Set za pregradnju Stand1-80

- Uređaji serije PG 8055 – PG 8059
- Podna letvica s 2 oslonca, poklopcem i stražnjom stjenkom za pregradnju serijski podgradnog uređaja u samostojeći uređaj
- Plemeniti čelik ili bijela



Poklopac DEF-80

- Uređaji serije PG 8055 – PG 8059
- V 15, Š 600, D 600 mm
- Plemeniti čelik ili bijela



BKS-80

- Set za pričvršćenje letvice kuhinjskog podnožja



ADB

- Pokrovni lim za podgradne varijante ugradnje: između perilice posuđa i radne ploče



BBF-80

- Pričvršćivanje u pod



VGF-900

- Produljene nožice uređaja
- Maks. visina uređaja bez poklopca 900 mm
- Podesiva visina -0/+80 mm na 900 mm

Artikl	Oprema	Kataloški br.	Artikl br.
ABL 50	Maska za izjednačavanje, bijela	9378040	67.2114.02
ABL 50	Maska za izjednačavanje, plemeniti čelik	9378030	67.2114.01
ABL 110	Maska za izjednačavanje, bijela	10271190	67.2114.04
ABL 110	Maska za izjednačavanje, plemeniti čelik	10271160	67.2114.03
SBU	Podna letvica, smeđa	9378050	67.2115.01
Stand2	Podna letvica, bijela	9456070	67.2116.10
Stand2	Podna letvica, plemeniti čelik	9456060	67.2116.05

Artikl	Oprema	Kataloški br.	Artikl br.
Stand1-80	Set za pregradnju Stand, plemeniti čelik	9688940	67.2116.04
Stand1-80	Set za pregradnju postolja, plemeniti čelik	9688950	67.2116.03
DEF-80	Poklopac, bijeli	9736640	67.2160.06
DEF-80	Poklopac, plemeniti čelik	9715550	67.2160.05
BKS-80	Set za pričvršćenje	9715630	67.2115.05
ADB	Pokrovni lim	9715590	67.2160.08
BBF-80	Pričvršćivanje u pod	9715690	67.2115.08
VGF-900	Produljene nožice uređaja	9742270	67.5009.07

Pribor za uređaje serije PG 805x



Postolje UO 30 60/80

- Mogućnost kombiniranja s uređajima s prednjim punjenjem sustava pranja sa svježom vodom ili spremnikom
- Otvoreno
- Moguće pričvršćenje vijcima uz uređaj
- Plemeniti čelik
- V 300, Š 600, D 600 mm



Postolje UG 30 60/80

- Mogućnost kombiniranja s uređajima s prednjim punjenjem sustava pranja sa svježom vodom ili spremnikom
- 3 stranice zatvorene
- Moguće pričvršćenje vijcima uz uređaj
- Plemeniti čelik
- V 300, Š 600, D 600 mm

Postolje UO 52-60/80 (bez sl.)

- Mogućnost kombiniranja s uređajima s prednjim punjenjem sustava pranja sa svježom vodom ili spremnikom
- Otvoreno
- Moguće pričvršćenje vijcima uz uređaj
- Plemeniti čelik
- V 520, Š 600, D 600 mm

Postolje UG 52 60/80 (bez sl.)

- Mogućnost kombiniranja s uređajima s prednjim punjenjem sustava pranja sa svježom vodom ili spremnikom
- 3 stranice zatvorene
- Moguće pričvršćenje vijcima uz uređaj
- Plemeniti čelik
- V 520, Š 600, D 600 mm

Artikl	Oprema	Kataloški br.	Artikl br.
UO 30-60/80	Postolje, otvoreno, 30 cm	9688890	67.3761.03
UO 52-60/80	Postolje, otvoreno, 52 cm	9688900	67.3761.07
UG 30-60/80	Postolje, zatvoreno, 30 cm	9688910	67.3761.04
UG 52-60/80	Postolje, zatvoreno, 52 cm	9688920	67.3761.08

Pribor

Dozirni moduli za profesionalne perilice posuđa



Dozirni modul DOS G 80

- Modul za doziranje za tekuća sredstva za čišćenje
- Doziranje do 60 ml po minuti, podesivo putem upravljanja perilice posuđa
- 333 mm usisne cijevi za spremnik od 5 i 10 litara
- Set za pregradnju za spremnik 10–30 l dostupan u Miele servisu
- Prikaz praznog stanja
- Navoj 51 mm, DIN 51
- Duljina priključnog kabela do uređaja: 2,80 m
- Duljina crijeva za doziranje do usisne cijevi: 1,80 m
- Duljina crijeva za doziranje do uređaja: 2,85 m
- Najmanja širina otvora spremnika 43,5 mm

Dozirni modul DOS G 80/1

- Kao DOS G 80, s 200 mm usisne cijevi za spremnik od 5 l

Za perilice posuđa serije PG 805x.



Dozirni modul DOS G 80 NER

- Kao DOS G 80, s uskom usisnom cijevi (najmanja širina otvora spremnika 31,5 mm)
- U opsegu isporuke sadržana su četiri poklopca: DIN 51 (poznati standardni poklopac), DIN 50, DIN 45 i DIN 40

Za perilice posuđa serije PG 805x.



Dozirni modul DOS G 80 ProfiLine

- Modul za doziranje za tekuća sredstva za čišćenje
- 333 mm usisne cijevi za spremnik od 5 i 10 litara
- Set za pregradnju za spremnik 10–30 l dostupan u Miele servisu
- Prikaz praznog stanja
- Za ProfiLine perilice posuđa PG 8130

Dozirni modul DOS G 80 ProfiLine NER

- Kao DOS G 80 ProfiLine, s uskom usisnom cijevi (najmanja širina otvora spremnika 31,5 mm)
- U opsegu isporuke sadržana su četiri poklopca: DIN 51 (poznati standardni poklopac), DIN 50, DIN 45 i DIN 40

Za perilice posuđa serije PG 8130 ProfiLine

Artikl	Oprema	Kataloški br.	Artikl br.
DOS G 80	Dozirni modul, 333 mm usisne cijevi	9964530	67.7470.20
DOS G 80/1	Dozirni modul, 200 mm usisne cijevi	9968660	67.7470.25
DOS G 80 NER	Dozirni modul, 333 mm usisne cijevi	9968670	67.7470.20
DOS G 80 ProfiLine	Dozirni modul, 333 mm usisne cijevi	9971870	67.7470.30
DOS G 80 ProfiLine NER	Dozirni modul, 333 mm usisne cijevi	9971980	67.7470.30

Miele trgovina i servis d.o.o.

Buzinski prilaz 32, 10 010 Zagreb

Vaši osobni prodajni savjetnici
Regija - Istra, Primorje, kontinentalna RH,
sjeverna i središnje BiH
Kontakt: Rudolf Rettig
Telefon: +385 1 6689 035
Mobite: +385 91 6640 113
E-mail: rudolf.rettig@miele.com

Regija - Dalmacija, južna BiH
Kontakt: Mishal Batayneh
Mobitel: +385 91 3640 100
E-mail: mishal.batayneh@miele.com

Prodaja

Telefon: +385 1 6689 021

Telefax: +385 1 6689 090

E-mail: prodaja@miele.hr

Servis

Telefon: +385 1 6689 010

Telefax: +385 1 6689 090

E-mail: servis@miele.hr

www.miele-professional.hr

Immer Besser

Od 1899. tvrtka Miele posluje kao obiteljska tvrtka slijedeći jasnu filozofiju: Immer Besser. Ova sveobuhvatna tvrdnja postavlja temelje za postizanje dobre kvalitete, održivosti i inovativne snage branda „Made in Germany“. Obećanje koje profesionalnim korisnicima daje sigurnost da su se odlučili za pravi proizvod.

Odlikovanja

Beskompromisna pouzdanost proizvoda i usluga razlog je zbog kojeg korisnici redovito biraju Miele kao najbolji i najpouzdaniji brend. Prestižne nagrade poput MX nagrade, iF i reddot nagrade za dizajn te njemačke nagrade za održivost, dokazuju da tvrtka Miele ima izvanredan položaj u pogledu dizajna, upravljanja kvalitetom i očuvanja resursa.

Kompetencija

Miele Professional desetljećima razvija i proizvodi visokokvalitetne uređaje za praonice, perilice posuđa, uređaje za čišćenje i dezinfekciju kao i sterilizatore. Pažljivo usklađeni pribor, sveobuhvatne usluge savjetovanja i brzo djelujuća Miele servisna služba omogućuju u svakom trenutku postizanje optimalnih performansi i isplativosti uređaja.

Miele Professional na internetu

www.miele-professional.hr

- Detaljne informacije o tehničkim podacima, opremi i dodatnom priboru
- korisnička područja i preuzimanje kataloga svih proizvodnih skupina